

wood rack

室内でゆっくりしたい時も、出かける時にも携帯できる折り畳み式のラックです。
組み立て不要で容易に展開でき、折りたたむとコンパクトになるので使用が簡単です。
タフで機能的なアウトドアファミリーに最適！

セットに含まれるもの

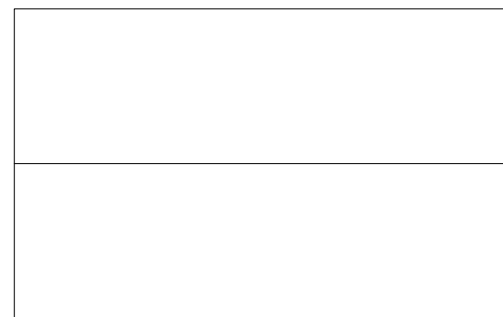

① W 250mm
D 400mm
H 15mm
×2(上段用、下段用)

ボルト M8, 40mm
× 6

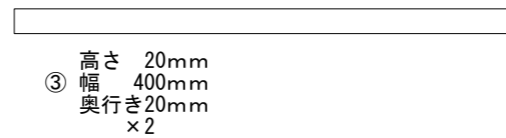

③ 高さ 20mm
幅 400mm
奥行き20mm
× 2

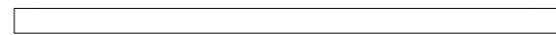

④ 高さ 20mm
幅 440mm
奥行き20mm
× 2

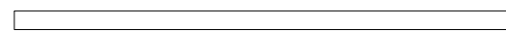

⑤ 高さ 10mm
幅 400mm
奥行き10mm
× 2

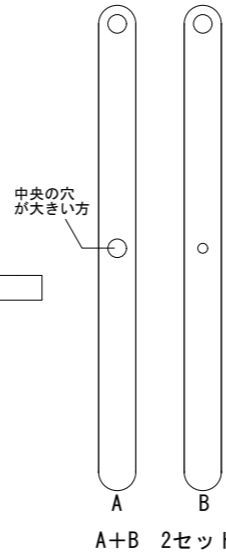

高さ 392mm
② 幅 30mm
奥行き20mm
× 4

使用例



必要な道具

- ・電動ドライバー
- ・木工用ボンド
- ・六角レンチ

① ①の板に⑤と③、および①の板に⑤と④をボンドで接着する

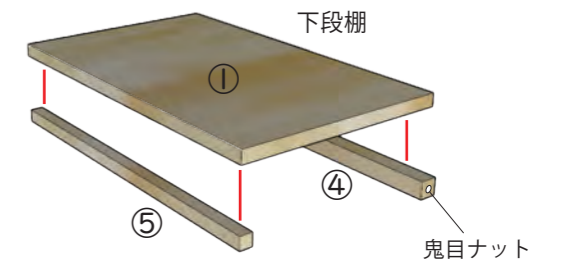
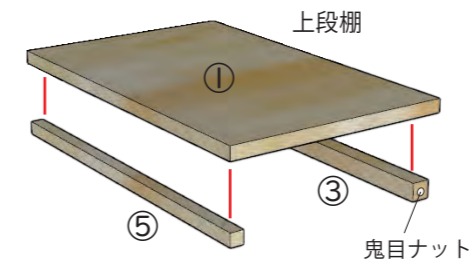

*下段棚は④が左右 20mm均等に飛び出るよう計測して接着

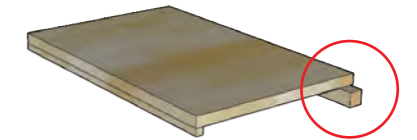
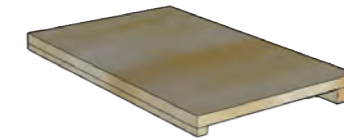

② ← ビスで打つ

← ボルトで締める

②のAとBを中央でクロスし、ボルトで軽く締める。
クロスさせたAに④、Bに③を水平になるようビス打ちする。

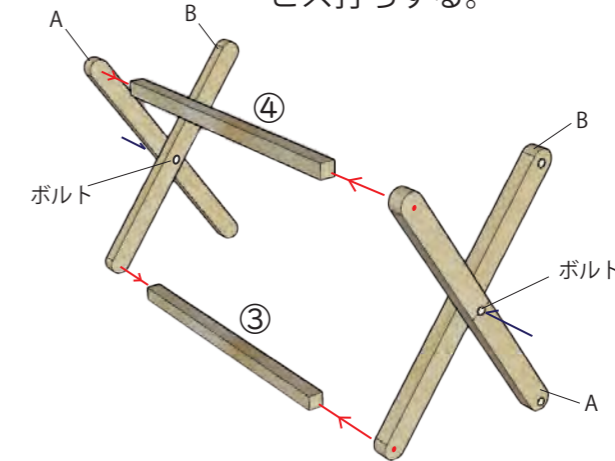

③ ← ボルトで締める

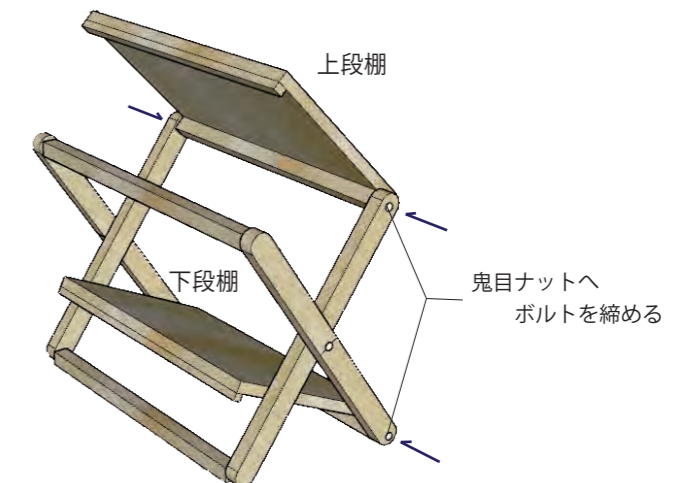

① で作った板と② で作った脚を矢印部でボルトで軽く締める

